

Jehlová ložiska, lisované pouzdro

Základní rozměry			Základní hodnoty zatížení		Hodnoty rychlosti		Označení
F _w	D	C	dynamické C	statické C ₀	Referenční rychlost	Omezující rychlost	
mm			kN		ot/min		-
12	16	10	4,84	6,4	16000	18000	HK 1210

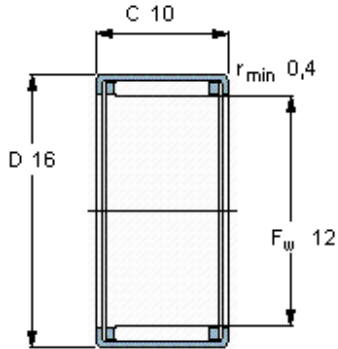

Odpovídající příslušenství

IR vnitřní kroužek	IR 7x10x16
LR vnitřní kroužek	LR 8x12x10.5
Těsnění G	G 12x16x3
SD těsnění	-